

# 2019年度(平成31年(令和元年)度)

## 大府東高校 男子バレーボール部 活動紹介

- 部訓 「心が変われば、行動が変わる」
- 目標 チーム一丸となって練習をして、知多地区大会で勝つ！そして県で勝負する！  
この過程を通して、“高校生としてあるべき姿” であることはもちろんのこと、  
「人として成長する」ことを目指す。

### 3. 部員数

	3年生	2年生	1年生	合計
選手	7	5	5	17
マネージャー	3	2	0	5

### 4. 公式戦の戦績

(1) 第73回 愛知県高等学校総合体育大会バレーボール競技 知多支部予選会



### 第73回 愛知県高等学校総合体育大会バレーボール競技 知多支部予選会

試合及び練習設定時間	1日目				2日目	
	女子コート		男子コート		男女コート	
試合開始時刻	合同練習時間	試合開始時刻	合同練習時間	試合開始時刻	合同練習時間	
第1試合チーム	10:15 8:35~9:35練習 朝公式戦了後30分練習	10:15 8:35~9:35練習 朝公式戦了後30分練習	10:15 8:35~9:35練習 朝公式戦了後30分練習	10:15 8:35~9:35練習 朝公式戦了後30分練習	9:10 8:34~8:50練習	
第2試合	11:40 25分後	11:40 25分後	13:05 20分後	10:35 25分後	11:55 20分後	
第3試合	13:00 20分後	13:05 20分後	14:30 5分後	13:00 5分後	14:20 20分後	
第4試合	*各会場の審判員の状況により、試合開始時刻を遅らせることがあります。		14:30 5分後	14:20 20分後	15:25 5分後	
第5試合						
第6試合						

組み合わせ

#### 【男子】

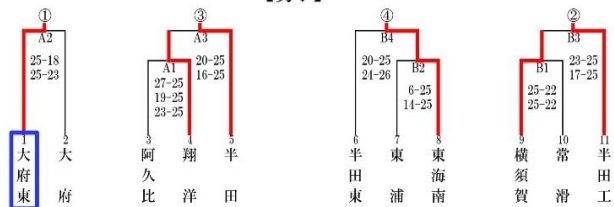

#### 【女子】

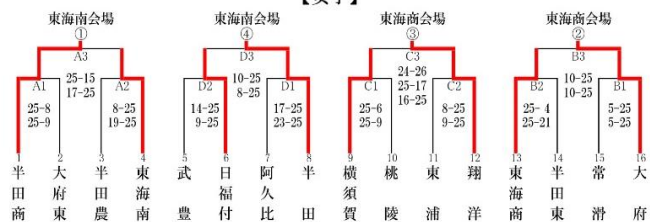

【男子】

<決勝リーグ戦組み合わせ>

① 大府東	2	$\begin{matrix} 25 & - & 22 \\ 27 & - & 25 \end{matrix}$	0	④ 東海南
② 半田工	0	$\begin{matrix} 20 & - & 25 \\ 22 & - & 25 \end{matrix}$	2	③ 半田
① 大府東	2	$\begin{matrix} 19 & - & 25 \\ 25 & - & 21 \\ 25 & - & 23 \end{matrix}$	1	③ 半田
② 半田工	0	$\begin{matrix} 26 & - & 28 \\ 16 & - & 25 \end{matrix}$	2	④ 東海南
③ 半田	2	$\begin{matrix} 25 & - & 17 \\ 25 & - & 20 \end{matrix}$	0	① 東海南
① 大府東	2	$\begin{matrix} 21 & - & 25 \\ 25 & - & 14 \\ 29 & - & 27 \end{matrix}$	1	② 半田工

《試合結果》

優勝	大府東	第2位	半田
第3位	半田工	第3位	東海南

【女子】

① 半田商	2	$\begin{matrix} 25 & - & 13 \\ 25 & - & 21 \end{matrix}$	0	④ 半田
② 大府	2	$\begin{matrix} 25 & - & 15 \\ 25 & - & 23 \end{matrix}$	0	③ 翔洋
① 半田商	2	$\begin{matrix} 25 & - & 13 \\ 25 & - & 14 \end{matrix}$	0	③ 翔洋
② 大府	2	$\begin{matrix} 25 & - & 19 \\ 25 & - & 20 \end{matrix}$	0	④ 半田
③ 翔洋	2	$\begin{matrix} 25 & - & 16 \\ 25 & - & 20 \end{matrix}$	0	④ 半田
① 半田商	0	$\begin{matrix} 21 & - & 25 \\ 22 & - & 25 \end{matrix}$	2	② 大府

《試合結果》

優勝	大府	第2位	半田商
第3位	翔洋	第3位	半田

結果:優勝(県大会出場)



(2) 第73回 愛知県高等学校総合体育大会バレーボール競技 愛知県予選会

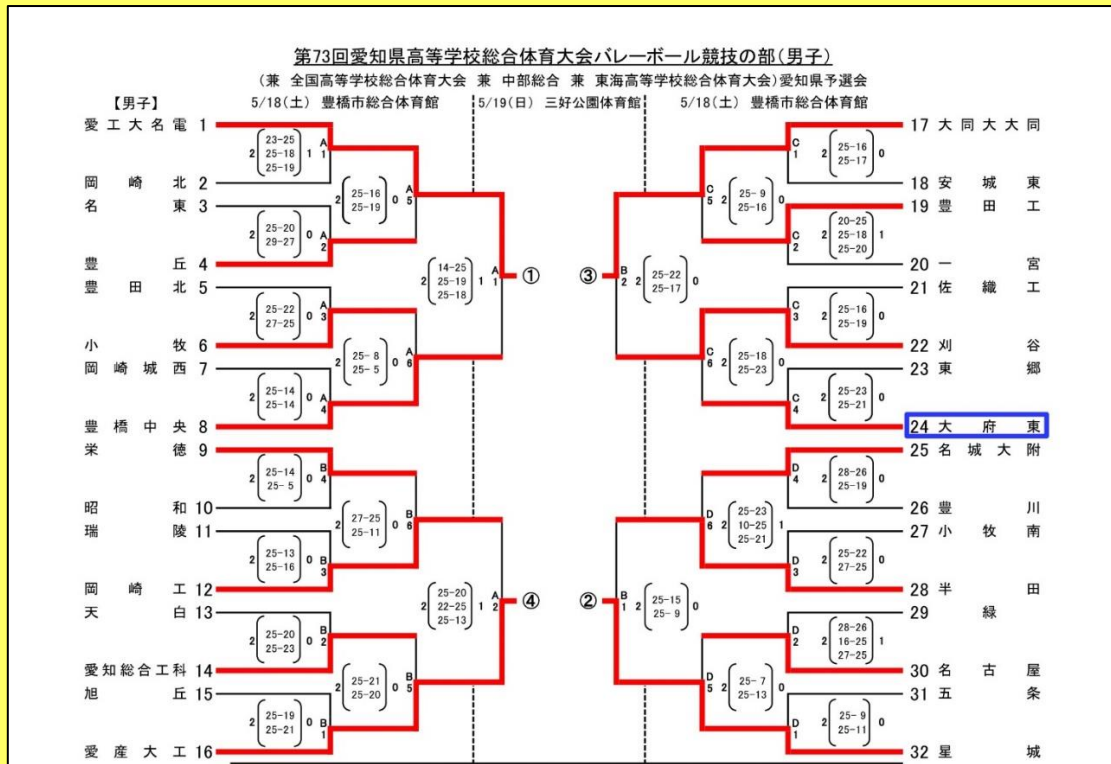



(5) 平成31年度 知多支部高等学校バレーボール選手権大会

令和元年度知多支部高等学校バレーボール選手権大会

【第1日目】

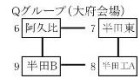

女子

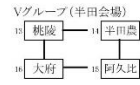
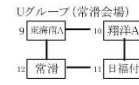
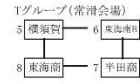

	男子 (大府会場)				男子 (大府東会場)			
	Aコート		Bコート		Aコート		Bコート	
第1	半田A 25-18 25-19	大府 0	東海南 阿久比 20-25 17-25	半田東 2	翔洋 25-14 25-15	東浦 0		
第2	常滑 25-16 20-24	半田工B 0	半田B 阿久比 11-25 14-25	半田工A 2	大府東 25-27 18-25	横須賀 2		
第3	東海南 18-25 23-25	半田A 2	半田B 阿久比 25-17 25-17	半田東 0	翔洋 25-19 25-22	大府東 0		
第4	大府 25-14 25-16	常滑 0	半田東 阿久比 19-25 24-26	半田工A 2	東浦 19-25 18-25	横須賀 2		
第5	半田工B 15-25 16-25	東海南 2						

	女子 (半田会場)				女子 (常滑会場)			
	Aコート		Bコート		Aコート		Bコート	
第1	翔洋B 25-20 25-21	半田東 0	桃陵 22-25 13-25	阿久比 2	東海南 11-25 25-21	翔洋A 2	横須賀 25-16 25-8	東海南 0
第2	半田 11-25 16-25	大府東 2	大府 20-25 20-25	阿久比 2	常滑 25-16 25-9	日福付 0	東海南 21-25 20-25	半田商 2
第3	翔洋B 25-9 25-17	半田 0	桃陵 16-25 12-25	大府 2	東海南 21-25 25-9	常滑 1	横須賀 18-25 23-25	東海南 2
第4	半田東 15-25 17-25	大府東 2			翔洋A 25-22 25-8	日福付 0	東海南 14-25 10-25	半田商 2
第5	半田東 25-9 25-15	桃陵 0			横須賀 25-17 22-25	常滑 1		

【第2日目】  
【男子】

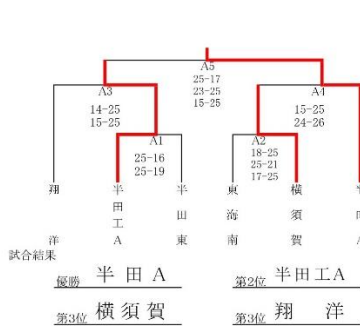

【女子】(Bコート:半田 Cコート:半田農)

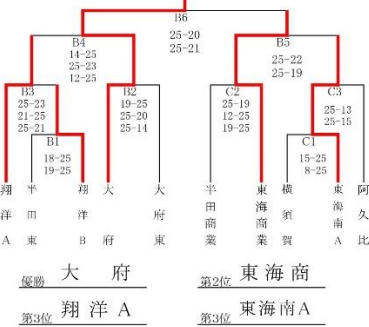



(6) 平成31年度 愛知県高等学校新人体育大会バレーボール競技 知多支部予選会

組み合わせ

**【男子】**

① A2 22-25, 25-13, 25-15 (大府 1, 阿比久 2)  
 ③ A3 22-25, 19-25 (半田 3, 大府 4, 横須賀 5)  
 ④ B4 14-25, 25-17, 24-26 (翔洋 6, 半田 7, 東海南 8)  
 ② B3 20-25, 16-25 (東常 9, 半田 10, 工田 11)

**【女子】**

① A2 25-13, 25-12, 18-25, 19-25 (半田商 1, 半田 2, 横須賀 3)  
 ④ D3 16-25, 23-25, 9-25, 7-25 (常滑 4, 桃陵 5, 日付福 6, 翔洋 7)  
 ③ C3 17-25, 21-25, 9-25, 25-23, 25-18 (阿比久 8, 東海 9, 大府 10, 農田 11)  
 ② B2 23-25, 20-25 (半田 12, 大府 13, 東海南 14)

**【男子】 <決勝リーグ戦組み合わせ>**

① 大府 0  $\begin{pmatrix} 19-25 \\ 23-25 \end{pmatrix}$  ④ 半田  
 ② 半田工 2  $\begin{pmatrix} 25-15 \\ 27-25 \end{pmatrix}$  ③ 横須賀  
 ① 大府 2  $\begin{pmatrix} 25-18 \\ 25-19 \end{pmatrix}$  ③ 横須賀  
 ② 半田工 2  $\begin{pmatrix} 25-14 \\ 25-22 \end{pmatrix}$  ④ 半田  
 ③ 横須賀 2  $\begin{pmatrix} 25-22 \\ 16-25 \\ 25-23 \end{pmatrix}$  ④ 半田  
 ① 大府 2  $\begin{pmatrix} 25-19 \\ 28-26 \end{pmatrix}$  ② 半田工

**【女子】**

① 半田商 2  $\begin{pmatrix} 25-17 \\ 25-19 \end{pmatrix}$  ④ 翔洋  
 ② 東海南 2  $\begin{pmatrix} 25-16 \\ 25-16 \end{pmatrix}$  ③ 大府東  
 ① 半田商 2  $\begin{pmatrix} 25-6 \\ 25-9 \end{pmatrix}$  ③ 大府東  
 ② 東海南 0  $\begin{pmatrix} 14-25 \\ 19-25 \end{pmatrix}$  ④ 翔洋  
 ③ 大府東 0  $\begin{pmatrix} 18-25 \\ 15-25 \end{pmatrix}$  ④ 翔洋  
 ① 半田商 2  $\begin{pmatrix} 25-16 \\ 25-15 \end{pmatrix}$  ② 東海南

**《試合結果》**

優勝 **半田工**      第2位 **大府**  
 第3位 **半田**      第3位 **横須賀**

優勝 **半田商**      第2位 **翔洋**  
 第3位 **東海南**      第3位 **大府東**